

Instructions d'installation

2800 et 2810 Serrure à combinaison mécanique



Schéma 1

Positionnez 2800/2810 à travers le panneau de porte comme indiqué.

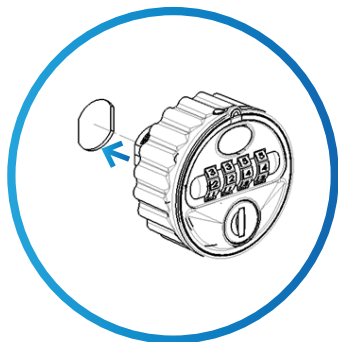

Schéma 2

Montez l'écrou de serrure et serrez pour le fixer.

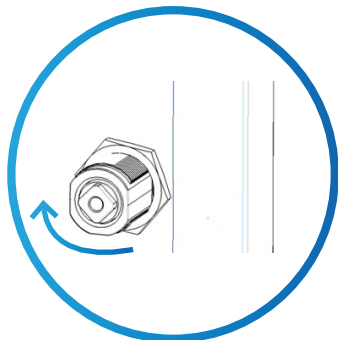

Schéma 3

Monter la came, la rondelle et la vis.
Serrez avec le Pozidriv® n°2

Notes spéciales

Avant d'installer la serrure à combinaison mécanique, familiarisez-vous avec le fonctionnement et les fonctions. À moins qu'il ne soit fabriqué sur commande spéciale:

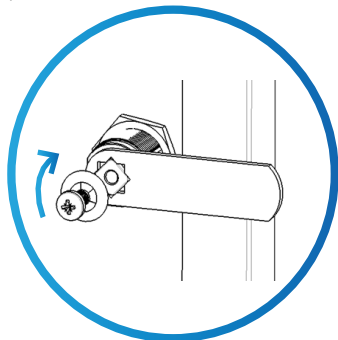
- ✓ **Le code d'utilisateur par défaut est 2244**
- ✓ **Ce code est commun à toutes les serrures standard et il est très important que vous définissiez votre propre code d'utilisateur personnel**
- ✓ **Votre serrure n'est pas sécurisée tant que vous n'avez pas modifié le code d'utilisateur par défaut**
- ✓ **Conservez un enregistrement sûr de votre code d'utilisateur**

Les serrures 2800 et 2810 sont fournies avec un contre-écrou, une came, une rondelle de came et une vis de fixation de la came (M4)

- Étape 1** Retirez tous les emballages
- Étape 2** Positionnez la serrure à l'extérieur de la porte comme indiqué sur le **schéma 1**
- Étape 3** En maintenant le verrou en position, montez l'écrou de serrure et serrez à 5 Nm pour le fixer comme indiqué sur le **schéma 2**
- Étape 4** Positionnez la came à l'arrière de la serrure selon vos besoins, montez la rondelle de came et la vis de fixation comme indiqué sur le **schéma 3**
- Étape 5** Serrez la vis de fixation de la came à l'aide d'un Pozidriv® n°2 à 1,5 Nm. Veillez à ne pas endommager le filetage de la vis lors du montage de la vis
- Step 6** Avant de fermer la porte, testez la serrure en sélectionnant le bon code d'utilisateur et en tournant 90°
- Step 7** Votre serrure devrait être prête à l'emploi

Euro-Locks SA (France)

E: euro-locks@euro-locks.fr

T: +33 (0)3.87.92.61.11

Instructions d'utilisation

2800 et 2810 Serrure à combinaison mécanique

REMARQUE: Le mode utilisateur DOIT être spécifié lors de la commande. Le verrouillage ne peut pas être modifié entre les modes.

Instructions d'utilisation en mode privé Définir un nouveau code d'utilisateur

- Étape 1** Sélectionner le code utilisateur actuel (2244 par défaut)
- Étape 2** Tournez la poignée pour activer le bouton de changement de code (voir schéma 4)
- Étape 3** Appuyez sur le bouton de changement de code et maintenez-le enfoncé, puis faites tourner les molettes individuelles pour sélectionner un nouveau code utilisateur (voir schéma 5)
- Étape 4** Relâchez le bouton de changement de code pour définir le code utilisateur
- Étape 5** Fermer la porte, verrouiller et brouiller le code

Schéma 4



Schéma 5



Ouvrir - Sélectionnez le code utilisateur et tournez la poignée

Fermer - - Tourner la poignée et le code de brouillage

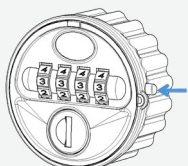
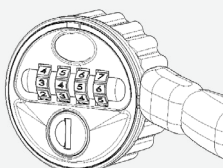
Instructions d'utilisation du mode public

- Étape 1** Avec la serrure en position 'Ouvverte', tournez les molettes pour sélectionner un nouveau code utilisateur (voir schéma 8)
- Étape 2** Tournez la poignée en position 'Fermée' (voir schéma 9)
- Étape 3** Code brouillé pour sécuriser et vérifier pour s'assurer qu'il est verrouillé

Schéma 8



Schéma 9



2800/ 2810 Fonction de recherche de code privé et public

- Étape 1** Insérez la commande principale et tournez de 90° dans le sens des aiguilles d'une montre (voir schéma 6)
- Étape 2** Faites tourner légèrement les molettes individuelles (vers le haut) jusqu'à ce que chacune d'entre elles se verrouille en position (code d'utilisateur identifié)
- Étape 3** Tournez la clé 90° dans le sens inverse des aiguilles d'une montre et retirez-la de la serrure (voir schéma 7)
- Étape 4** Reportez-vous aux instructions d'utilisation pour connaître la procédure de définition d'un nouveau code utilisateur

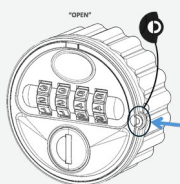
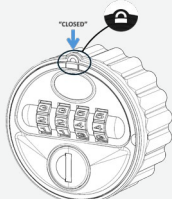
Schéma 6



Schéma 7



Fonction de recherche de code de contrôle de code 2800 / 2810C

- Étape 1** Insérez la clé et tournez 45° à la position de recherche de code (voir schéma 10)
- Étape 2** Faites tourner légèrement les molettes individuelles (vers le haut) jusqu'à ce que chacune d'entre elles se verrouille en position (code d'utilisateur identifié)

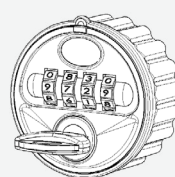
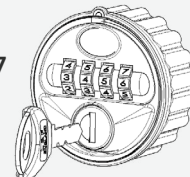
Modification du code pour le contrôle du code

- Étape 1** Sélectionnez le code utilisateur actuel
- Étape 2** Tournez la poignée 90° en position ouverte, tournez la clé 90° en position de changement de code (voir schéma 11)
- Étape 3** Faites rouler les molettes pour définir un nouveau code, tournez la clé à 90° et retirez-la de la serrure

Schéma 10

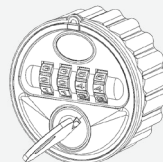

Schéma 11

